



#### Jakość

Rolety wprowadziliśmy do oferty w 1997 roku, musicie to sprawdzić, to już 25 lat. Nasze autorskie konstrukcje są wynikiem prac własnego działu badań i rozwoju.



#### Serwis

Profesjonalny i szybki serwis to wizytówka firmy Drutex, która od lat stosuje najnowsze trendy w przed- i posprzedażowej obsłudze Klienta.



#### Bezpieczeństwo

Rolety wyposażone zostały w napęd elektryczny z detekcją, co wpływa na poziom bezpieczeństwa ich użytkowania.



#### Smart Home

Rolety i żaluzje Drutex mogą być wyposażone w inteligentne systemy sterowania kompatybilne także z oknami, drzwiami czy bramami lub nawet domowym oświetleniem i systemem alarmowym.



ul. Lęborska 31, 77-100 Bytów  
+48 59 822 91 01

— SINCE 1985 —

Informacje przedstawione w niniejszym materiale reklamowym mają jedynie charakter informacyjny i poglądowy. Specyfikacja produktu powinna podlegać weryfikacji z danymi technicznymi określonymi przez producenta.



## ROLETY ŻALUZJE FASADOWE MOSKITIERY

ZRODZONE Z PASJI  
I DOŚWIADCZENIA



# SPIS TREŚCI



## SYSTEMY ROLET

Rolety nakładane RN	06
Specyfikacja techniczna	08
Rolety nakładane RS	12
Specyfikacja techniczna	14
Rolety adaptacyjne RA	18
Specyfikacja techniczna	20
Kolorystyka rolet	24

## WYPOSAŻENIE

26

## ŻALUZJE FASADOWE

28

## SMART HOME INTELIGENTNE STEROWANIE

30

## MOSKITIERY PLISOWANE

32

## ZASTOSOWANIE PRZESŁON OKIENNYCH

34

## WIĘCEJ NASZYCH PRODUKTÓW

42

Okna	44
Drzwi	45
Systemy tarasowe	46
Fasady, ogrody zimowe	47



# SYSTEMY ROLET



## Nakładane RN

RN 170, 180, 215, 225

System rolet zintegrowanych z oknem, możliwy do zastosowania w trakcie budowy domu lub podczas wymiany okien. Bogata kolorystyka skrzynek i prowadnic wykonanych z PVC oraz aluminiowych pancerzy jak również różnorodność napędów rolety i zabezpieczeń, odpowiadają oczekiwaniom Klientów i wymogom nowoczesnego budownictwa.

Str. 6



## Nakładane RS

RS 260, 300, 365, 425

Charakteryzują się wysoką izolacją akustyczną i termiczną. Styropianowe skrzynki roletowe ze względu na innowacyjne rozwiązania oraz dzięki szerokiemu zakresowi głębokości zabudowy mogą być stosowane praktycznie w każdym rodzaju budownictwa. Dzięki większej średnicy nawojowej skrzynki doskonale sprawdzają się w dużych przeszkleniach.

Str. 12



## Adaptacyjne RA

RA 90°, 45°, Ow

Aluminiowe rolety adaptacyjne zostały stworzone z myślą o montażu w nowym jak i starym budownictwie. Dzięki różnorodności kształtów, wielkości oraz kolorystyki w wielu przypadkach stanowią walor dekoracyjny budynku. Niewątpliwym atutem tego systemu są różne możliwości montażu.

Str. 18



## Żaluzje Fasadowe

ZF-A 240, 300

ZF-S 260, 300, 365, 425

Żaluzje fasadowe idealnie nadają się do dużych przeszkleń, chroniąc to, co najważniejsze - komfort użytkownika. Dzięki unikalnym rozwiązaniom, m. in. bezstopniowej regulacji kąta nachylenia lameli, silnikowi z detekcją przeszkód czy możliwości sterowania smartfonem, zapewnią nabywcy komfort na najwyższym poziomie.

Str. 28



# ROLETY NAKŁADANE RN

SKRZYŃKA

str. 8

PROWADNICE

str. 10

# ROLETY NAKŁADANE RN

RN 170, 180, 215, 225



## OCHRONA I ESTETYKA

System rolet nakładanych Drutex umożliwia zabudowę skrzynki od wewnątrz i z zewnątrz, dzięki czemu widoczna staje się tylko prowadnica, aluminiowy pancierz i dolna pokrywa rewizyjna, co stanowi wyraz nowoczesnego budownictwa i odpowiada aktualnym trendom w zakresie designu.

Rolety nakładane Drutex są wynikiem pracy własnego działu badań i rozwoju. Zastosowano w nich szereg innowacyjnych rozwiązań zapewniających nie tylko komfort użytkowania, ale także doskonałe parametry w zakresie energooszczędności. **Roleta może zostać wyposażona w napęd elektryczny z detekcją**, co wpływa na poziom bezpieczeństwa jej użytkowania. Sterowanie odbywać się może m. in. za pomocą smartfona.

## LAMELE ALUMINIOWE

wypełnione pianką poliuretanową

## WYSOKOŚĆ

170 mm lub 180 mm oraz  
215 mm lub 225 mm  
(w zależności od systemu okiennego)

## SKRZYŃKA

bok skrzynki w kształcie prostokąta z rewizją

## KONSOLA

stalowa

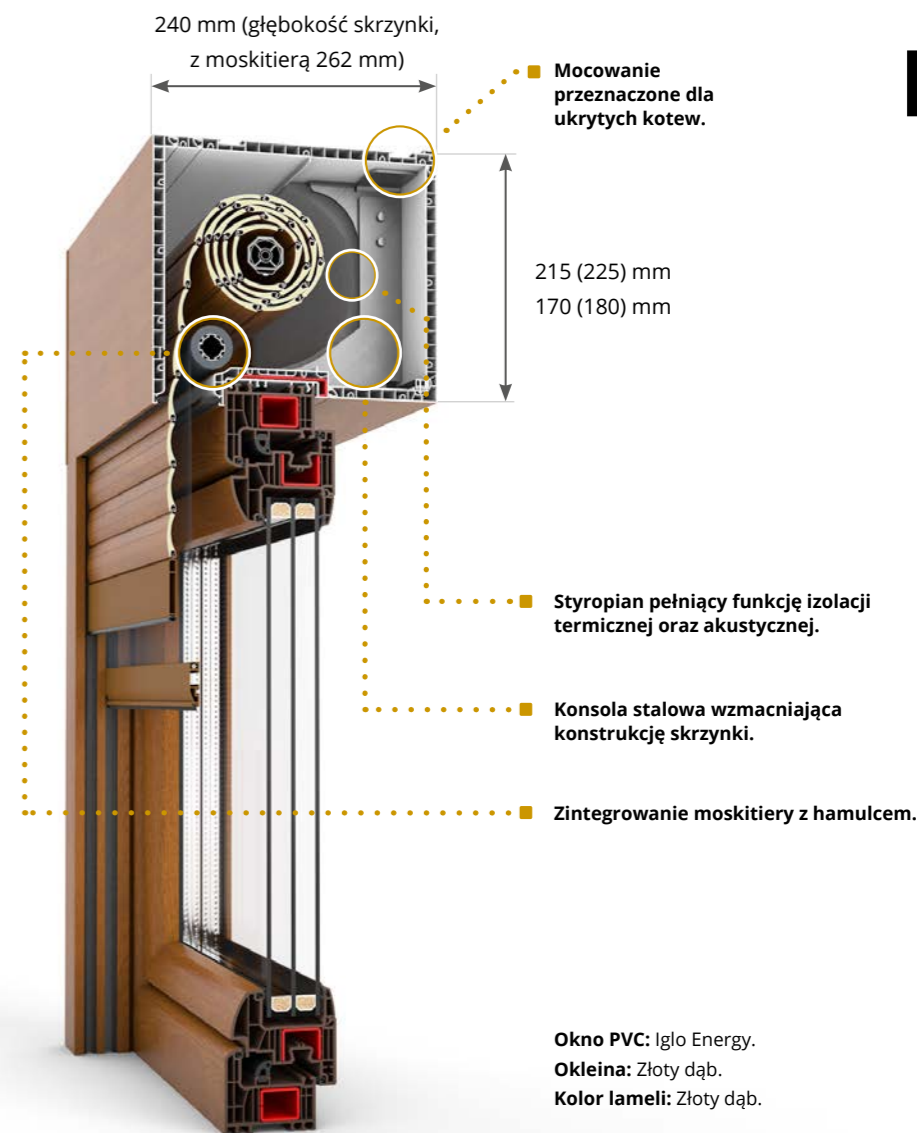

# SPECYFIKACJA TECHNICZNA

## PROWADNICE

Szeroki wybór rodzajów i kolorów prowadnic pozwala dobrać optymalne rozwiązanie pod preferencje Klienta.

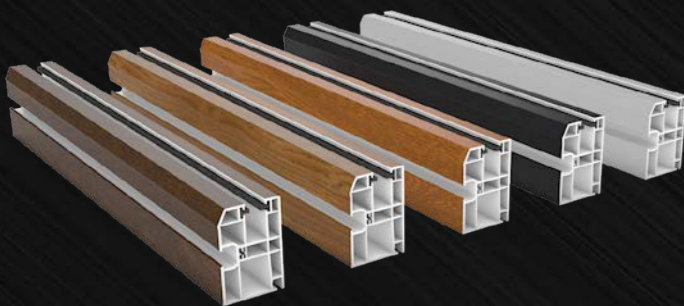

Skrzynka z rewizją od czoła.

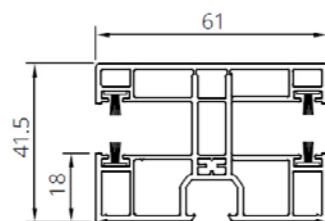

**Prowadnica (PVC) dwustronna MINI.**  
R0002

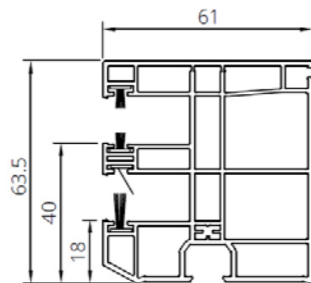

**Prowadnica (PVC) jednostronna + MKT\*.**  
R0003

\*Moskitiera.

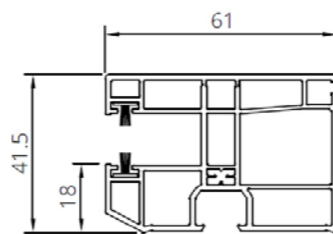

**Prowadnica (PVC) jednostronna MINI.**  
R0001

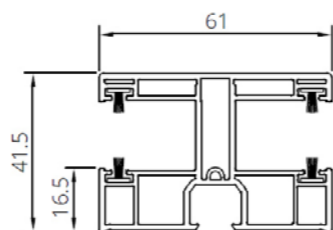

**Prowadnica (PVC) dwustronna MAXI.**  
011309029

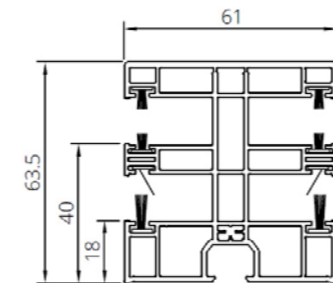

**Prowadnica (PVC) dwustronna + MKT\*.**  
R0004



■ **Konsola stalowa w roletach Drutex** pozwala uzyskać optymalną sztywność konstrukcji.

■ **Adapter rolety – autorski projekt dla systemu Iglo 5, Iglo Light, Iglo Energy** wyposażony jest w uszczelnienie, gwarantujące optymalną szczelność i pozwalające na uzyskiwanie doskonałych parametrów w zakresie izolacyjności cieplnej oraz przepuszczalności powietrza.

■ **Specjalnie zaprojektowane wzmocnienie** zapewnia optymalną sztywność systemu oraz odporność na wiatr.

■ **Lamele o wysokości 37 mm, 42 mm i 55 mm** dostępne są w różnych wariantach kolorystycznych, umożliwiających pełną aranżację projektu. W zależności od montowanego okna i zastosowanego adaptera wysokość skrzynki wynosi 215 mm dla systemów Iglo 5 i Iglo Energy oraz 225 mm dla wszystkich pozostałych systemów Drutex. Rozmiary 170 mm i 180 mm stosowane są w systemach okiennych o mniejszych gabarytach.

■ **Roleta została zaprojektowana w taki sposób**, by montaż moskitiery był możliwy od zewnątrz i od wewnątrz pancerza.

■ **Dostęp do skrzynki**, w celu prac serwisowych, możliwy jest po otwarciu rewizji zamieszczonej od dołu lub od czoła.

Możliwość zastosowania nośnika tynku i listwy podtynkowej w celu integracji z fasadą budynku.

Listwa końcowa z ukrytym stoperem.



# ROLETY NAKŁADANE RS

RODZAJE SKRZYNEK

str. 14

PROWADNICE

str. 16

# ROLETY NAKŁADANE RS

ROLETY ZE SKRZYNKĄ STYROPIANOWĄ

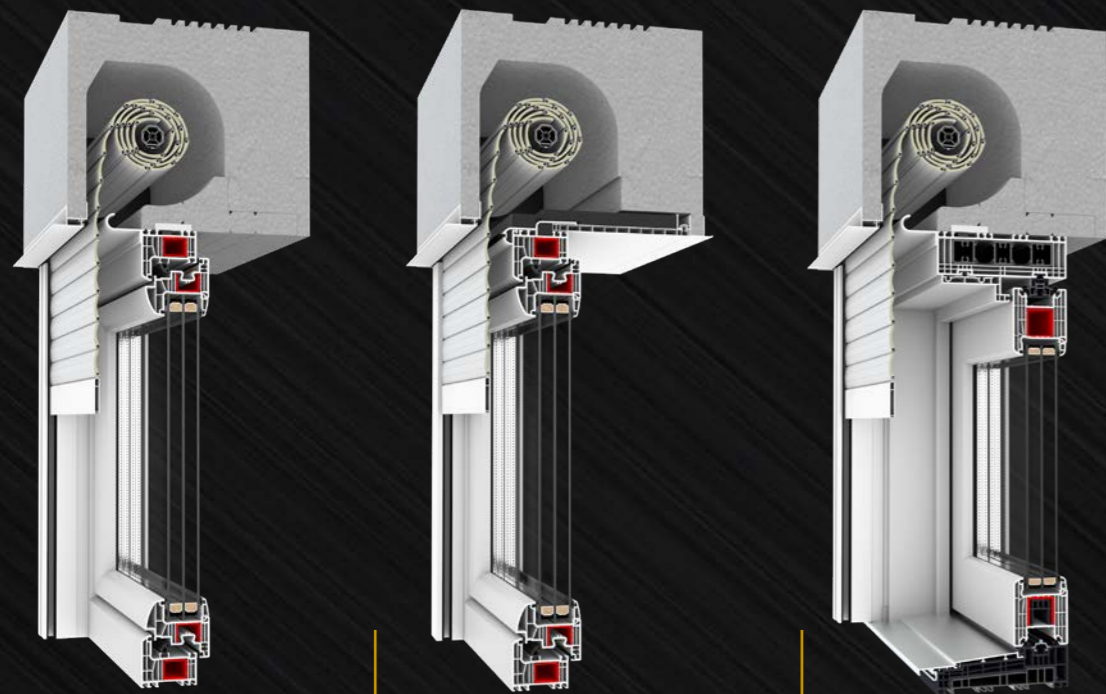

Z rewizją od zewnątrz.

Z rewizją od wewnątrz.

Pod system HS z rewizją od zewnątrz.



Produkt umożliwia także dopasowanie głębokości skrzynki do głębokości muru. W ofercie znajdują się skrzynki o wymiarach 260 mm, 300 mm, 365 mm i 425 mm.

## JESZCZE LEPSZA IZOLACJA

Znakomite parametry izolacji termicznej i akustycznej zapewniają wysoki komfort użytkowania. Sama skrzynka już w standardzie zapewnia wyciszenie na poziomie aż do 49/47 dB. Rolety mają również znaczący wpływ na ograniczenie strat ciepła budynku.

### Rewizja od wewnątrz

Wielkość skrzynki	Izolacyjność termiczna U	Izolacyjność akustyczna dB
260/275 mm	0,79	45/45
300/308 mm	0,67	45/44
365/308 mm	0,57	45/44
425/308 mm	0,54	-

### Rewizja od zewnątrz

Wielkość skrzynki	Izolacyjność termiczna U	Izolacyjność akustyczna dB
260/243 mm	0,65	48/47
300/308 mm	0,46	49/47
365/308 mm	0,37	49/47
425/308 mm	0,34	47/46

### Rodzaje skrzynek

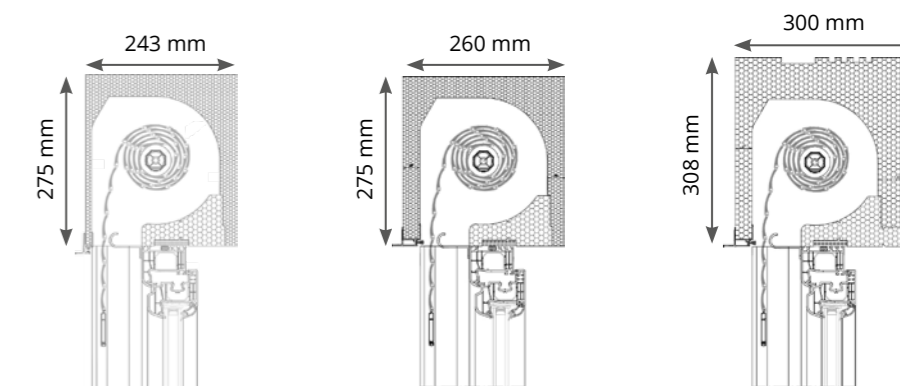

Skrzynka 260 mm pod klinkier.

Skrzynka 260 mm.

Skrzynka 300 mm.

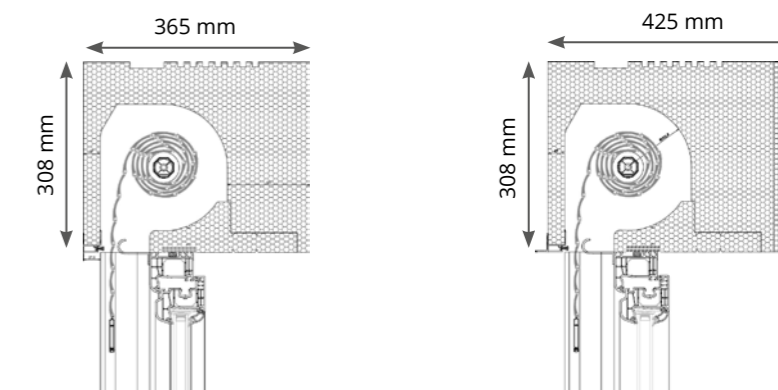

Skrzynka 365 mm.

Skrzynka 425 mm.

## BEZPIECZEŃSTWO I OSZCZĘDNOŚĆ

Dzięki temu, że system już w standardzie posiada listwy podtynkowe, skrzynki przygotowane są do bezpośredniego tynkowania. Stosowane przez nas konsole umożliwiają montaż na stolارce o większych gabarytach, z zachowaniem wysokiej sztywności całej konstrukcji.

#### Bezpieczeństwo:

- możliwość uzyskania klasy odporności na włamanie RC2
- możliwość połączenia z zewnętrznymi systemami alarmowymi.



# SPECYFIKACJA TECHNICZNA

## PROWADNICE

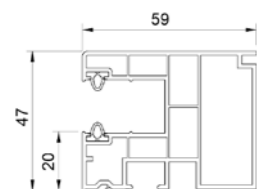

**Prowadnica (PVC) jednostronna  
- RS rewizja od wewnątrz.**  
MKM928(7)

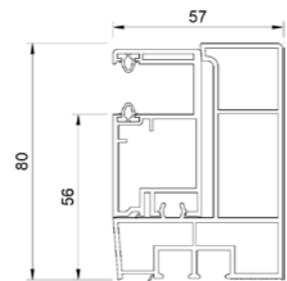

**Prowadnica (PVC) jednostronna -  
RS rewizja od zewnątrz.**  
MK933 + MK9760

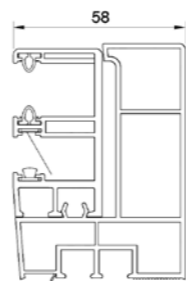

**Prowadnica (PVC) jednostronna  
+ MKT\* - RS rewizja od zewnątrz.**  
MK8120 + MK9760

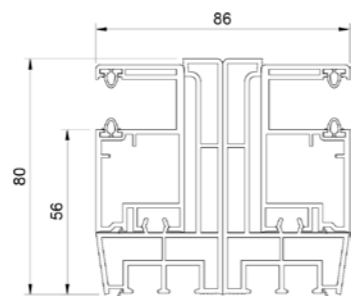

**Prowadnica (PVC) podziałowa - RS  
rewizja od zewnątrz.**  
MK933 + MK9730

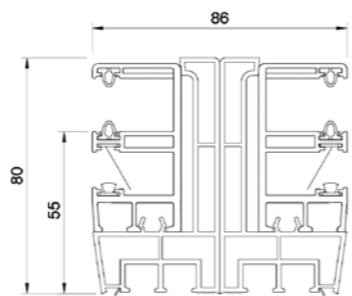

**Prowadnica (PVC) podziałowa +  
MKT\* - RS rewizja od zewnątrz.**  
MK8120 + MK9730

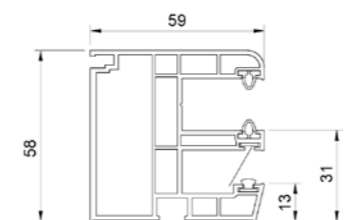

**Prowadnica (PVC) jednostronna +  
MKT\* - RS rewizja od wewnątrz.**  
MK8110

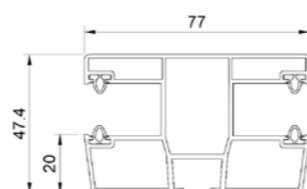

**Prowadnica (PVC) podziałowa -  
RS rewizja od wewnątrz.**  
MK939

\*Moskitiera.

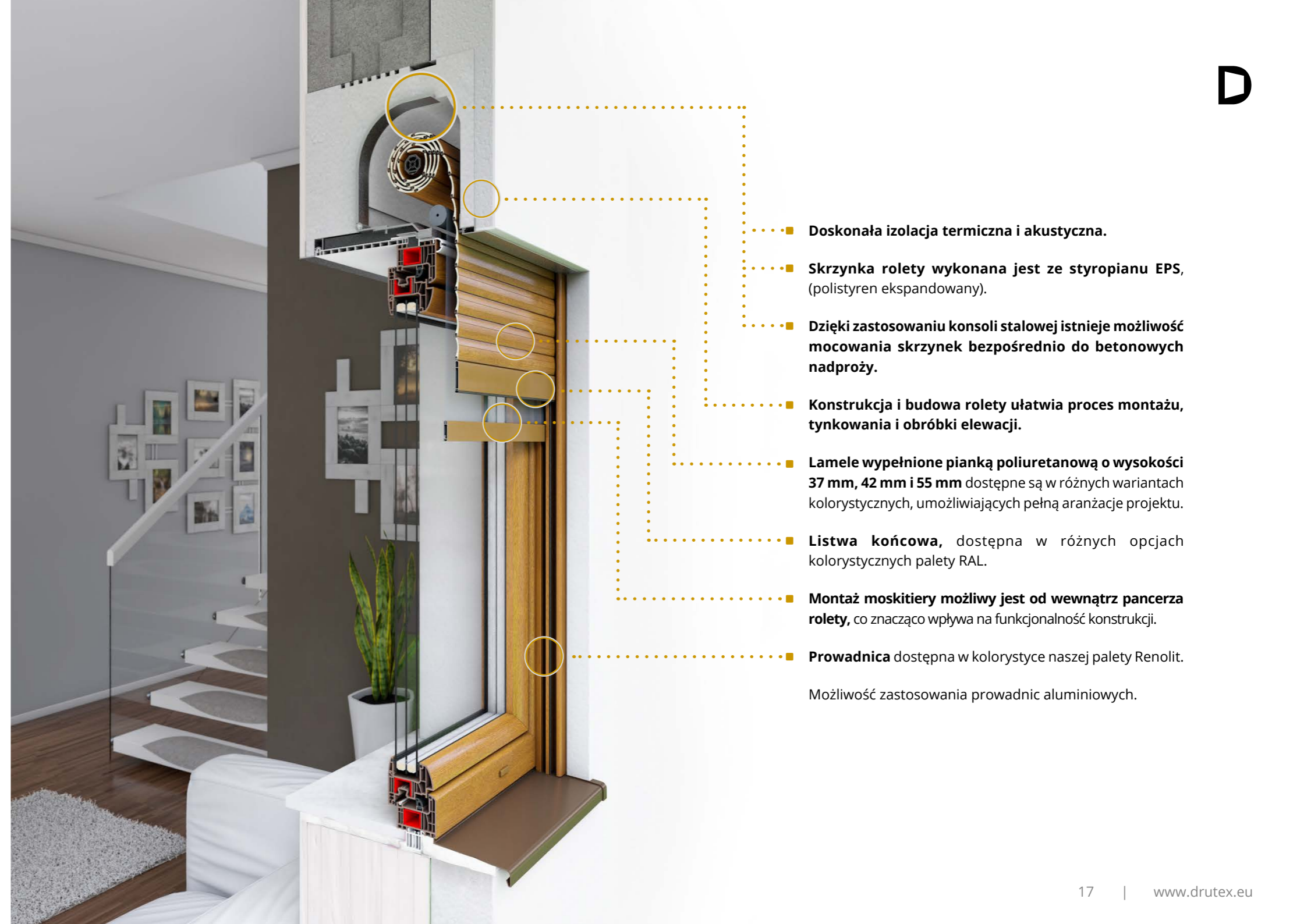

- Doskonała izolacja termiczna i akustyczna.
- Skrzynka rolety wykonana jest ze styropianu EPS, (polistyren ekspandowany).
- Dzięki zastosowaniu konsoli stalowej istnieje możliwość mocowania skrzynek bezpośrednio do betonowych nadproży.
- Konstrukcja i budowa rolety ułatwia proces montażu, tynkowania i obróbki elewacji.
- Lamelle wypełnione pianką poliuretanową o wysokości 37 mm, 42 mm i 55 mm dostępne są w różnych wariantach kolorystycznych, umożliwiających pełną aranżację projektu.
- Listwa końcowa, dostępna w różnych opcjach kolorystycznych palety RAL.
- Montaż moskitiery możliwy jest od wewnątrz pancerza rolety, co znacząco wpływa na funkcjonalność konstrukcji.
- Prowadnica dostępna w kolorystyce naszej palety Renolit.  
Możliwość zastosowania prowadnic aluminiowych.



# ROLETY ADAPTACYJNE RA

RODZAJE SKRZYNEK

str. 20

PROWADNICE

str. 22

# ROLETY ADAPTACYJNE RA SYSTEM ROLET ALUMINIOWYCH



## ROLETA PODTYNKOWA 90°

**Wymiary:** 137x137 mm, 165x165 mm lub 180x180 mm (szerokość i wysokość skrzynki). Roleta podtynkowa posiada rewizję zewnętrzną. Dzięki nośnikom tynku (opcja dodatkowa), nadaje się do bezpośredniego otynkowania. Może być montowana w izolacji zewnętrznej budynku.



## ROLETA OWALNA

**Wymiary:** 139x145 mm, 167x171 mm, 182x190 mm (szerokość i wysokość skrzynki). Dzięki swojemu kształtowi stanowi ciekawy element dekoracyjny budynku.



## ROLETA 45°

**Wymiary:** 137x137 mm, 165x165 mm oraz 180x180 mm (szerokość i wysokość skrzynki). System wykonany z blachy giętej. Poprzez zastosowane zagięcia pod kątem 45° charakteryzuje się wysoką sztywnością konstrukcji. Łatwy dostęp rewizyjny pozwala na wykonanie wszelkich prac serwisowych bez demontażu rolety.



System aluminiowych rolet zewnętrznych przeznaczony jest do stosowania w budynkach już istniejących lub w trakcie budowy. Roleta w całości wykonana jest z aluminium, dostępna w wybranych odcieniach barw palety RAL i drewnopodobnych. Jej stabilna konstrukcja zapewniona jest dzięki wysokiej jakości materiałom i przemyślanej budowie będącej wynikiem pracy własnego działu badań i rozwoju, co pozwala na dopasowanie do każdego stylu architektonicznego. Blacha stanowiąca pokrywę konsoli poddana jest unikalnemu systemowi kilkukrotnych gięć, co wpływa na zwiększenie jej wytrzymałości.

### LAMELE ALUMINIOWE

wypełnione pianką poliuretanową

### WYSOKOŚĆ

137 mm, 165 mm lub 180 mm (w zależności od systemu)

### SKRZYŃKA

z rewizją od zewnątrz

# SPECYFIKACJA TECHNICZNA

## PROWADNICE

Dostępność różnych wariantów systemowych i kolorystycznych pozwala dobrać optymalne rozwiązanie pod preferencje Klienta.

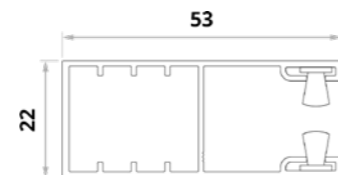
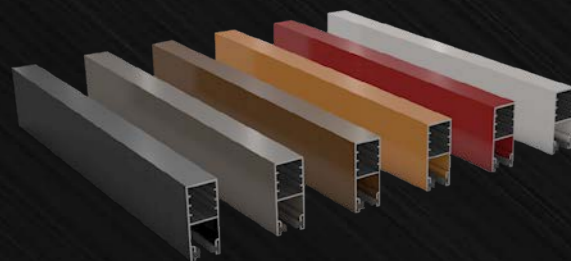

**Prowadnica jednostronna**  
(dla lameli H37 i H42).  
87857

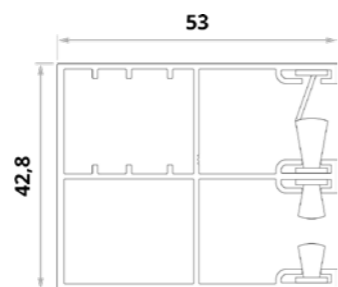

**Prowadnica jednostronna**  
z moskitierą (dla lameli H37 i H42).  
87859

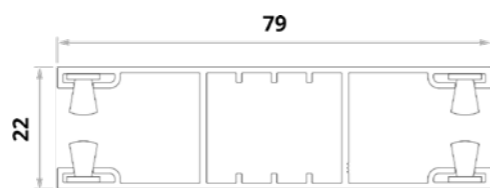

**Prowadnica dwustronna**  
(dla lameli H37 i H42).  
87858

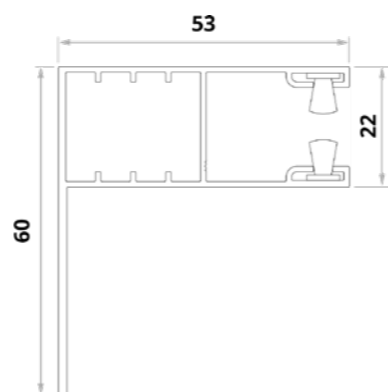

**Prowadnica kątowna**  
(dla lameli H37 i H42).  
87856

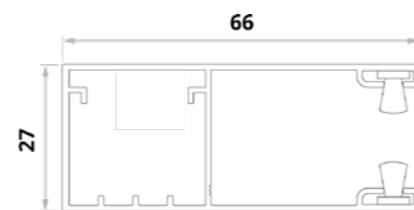

**Prowadnica jednostronna**  
(dla lameli H55).  
PP6600



■ Skrzynka rolety dzięki bogatej kolorystyce może stanowić element dekoracyjny obiektu.

■ Dostęp do skrzynki w przypadku rolety 45° i rolety owalnej - od czoła, natomiast w przypadku rolety podtynkowej - od dołu.

■ Skrzynka i prowadnica dostępna w bogatej kolorystyce całej palety RAL, dzięki czemu rolety wyróżniają się estetyką i nowoczesnym wyglądem.

■ Pancierz jest zbudowany z aluminiowych profili, wypełnionych pianką poliuretanową, zwijanych do skrzynki umieszczonej na ścianie lub w ościeży okna.

■ Listwa końcowa z ukrytym stoperem dostępna w wybranych opcjach kolorystycznych wg palety RAL, co pozwala na zachowanie spójności z elewacją i wpływa na elegancję konstrukcji.

Istnieje możliwość wykonania moskitiery zintegrowanej z roletą.

Skrzynki i prowadnice dostępne w paletcie kolorów RAL\*.

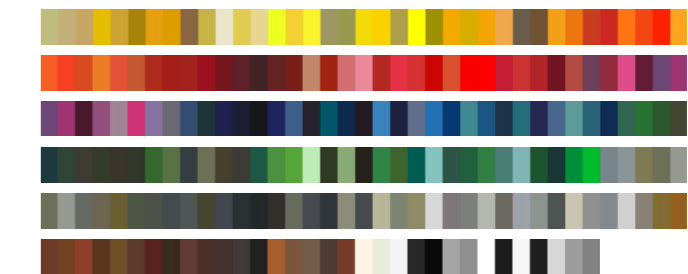

\* Aktualna lista kolorów dostępna na [www.drutex.eu](http://www.drutex.eu) i u dealera.

Kolory RAL niedostępne (aktualna lista u dealera):

1035 | 1036 | 2013 | 3032 | 3033 | 4011 | 4012 | 5025 | 5026 | 6035  
6036 | 7048 | 8029 | 9022 | 9023 | 1026 | 2005 | 2007 | 3024 | 3026  
6038.

# KOLORYSTKA ROLET

## STANDARDOWA

Lamele wypełnione pianką poliuretanową o szerokości 37 mm, 42 mm i 55 mm dostępne są w różnych wariantach kolorystycznych.

## KOLORYSTYKA PANCERZY

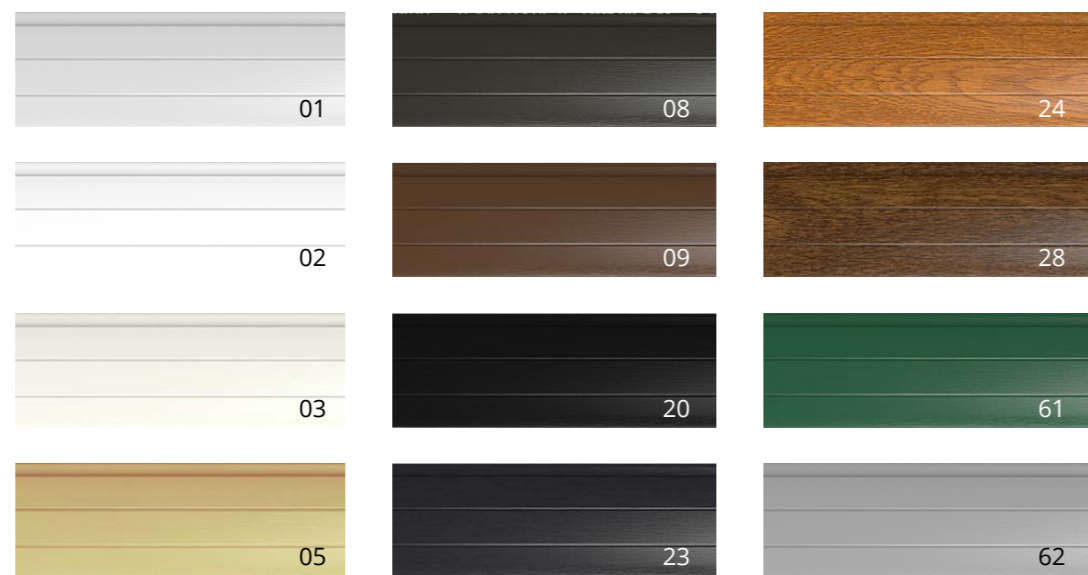

## DOSTĘPNE KOLORY DLA POSZCZEGÓLNYCH WYSOKOŚCI LAMELI

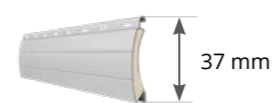

- 01 Srebrny
- 02 Biały
- 03 Szary
- 05 Beżowy
- 08 Brąz ciemny
- 09 Brązowy
- 20 Czarny
- 23 Antracyt
- 24 Złoty dąb
- 28 Orzech
- 61 Zieleń mchu
- 62 Szare aluminium

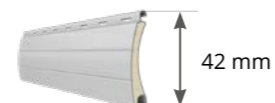

- 01 Srebrny
- 02 Biały
- 03 Szary
- 08 Brąz ciemny
- 20 Czarny
- 23 Antracyt



- 02 Biały
- 03 Szary
- 08 Brąz ciemny
- 23 Antracyt

## OPCJONALNA

KOLORYSTYKA PROWADNIC DLA ROLET RS

KOLORYSTYKA PROWADNIC I SKRZYNEK DLA ROLET RN



\* Aktualna lista kolorów dostępna na [www.drutex.eu](http://www.drutex.eu) i u dealera.

## Listwy końcowe



Listwa końcowa pancerza.



Listwa końcowa moskitiery.

## Adapter

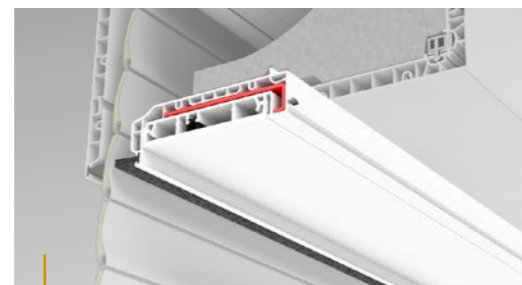

Adapter uniwersalny w standardzie.

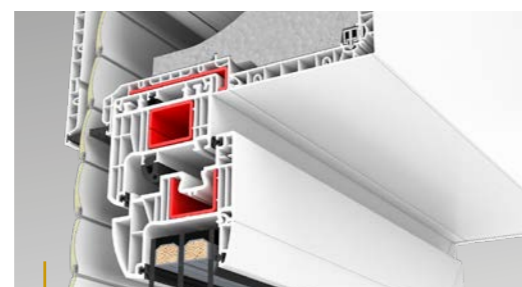

Adapter Iglo Energy.

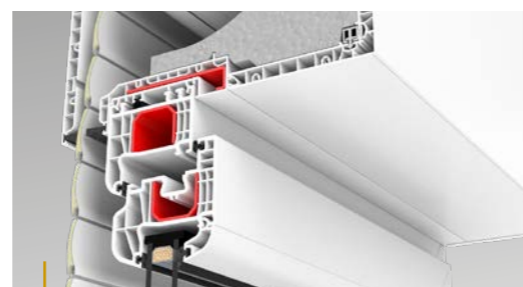

Adapter Iglo 5.

## Opcje

Innowacyjne elementy budowy rolety Drutex związane z obecnością adaptera oraz konsoli wzmacniającej wyróżniają system od konstrukcji innych producentów, gwarantując wyjątkową szczelność i trwałość rolety.

## Przełączniki



PK1 - przełącznik podstawowy.



PKLU - przełącznik kluczykowy.



Nadajnik ścienny SMOOVE.

## Piloty



Pilot Situo 5 io Pure II 5-kanałowy.



Pilot Situo 1 io Pure II 1 kanałowy.



Pilot SOMFY Situo 5 Var IO Pure II - 5 kanałowy.



Pilot SOMFY Situo 1 Var IO Pure II - 1 kanałowy.



Dedykowany pilot Drutex.

## Zwijacze i korby



Ręczny zwijacz taśmy - 14 mm (maksymalne obciążenie do 11 kg).



PKR przekładnia z korbą rozłączną (maksymalne obciążenie do 20 kg).



PKS przekładnia z korbą stałą (maksymalne obciążenie do 20 kg).

## Konsola



Konsola stabilizująca od szerokości 1800 mm w standardzie.



W standardzie dla napędu elektrycznego montowany jest wieszak WB (tzw. wieszakoblokada), który zabezpiecza przed podniesieniem pancerza.

# ŻALUZJE FASADOWE

## Ponadczasowy wygląd

### KOMFORT I RADOŚĆ UŻYTKOWANIA

Żaluzje fasadowe są idealnym rozwiązaniem chroniącym wnętrza pomieszczeń przed zbyt dużym nasłonecznieniem. Dzięki ich zamontowaniu, zarówno w budynkach mieszkalnych jak i usługowych, takich jak: biura, hotele, obiekty użyteczności publicznej, można nie tylko zapewnić większą prywatność, ale również znacząco zmniejszyć wydatki na energię elektryczną zużywaną przez systemy klimatyzacyjne. Żaluzje fasadowe Drutex są spójne ze współczesnymi trendami architektonicznymi preferującymi duże przeszklenia, w których zastosowanie innych niż fasadowe typów przesłon jest niemożliwe lub utrudnione. Co istotne, produkt można stosować zarówno w nowo budowanych, jak i istniejących budynkach. Jego atutem jest również możliwość sprzężenia z inteligentnymi systemami zarządzania, pozwalającymi na sterowanie za pomocą tabletu lub smartfona.



### DOSTĘPNE PIÓRA DLA ŻALUZJI ADAPTACYJNYCH I NAKŁADANYCH



Pióro C80



Pióro S90



Pióro Z90

### ŻALUZJA ADAPTACYJNA

Dostępne wymiary (szer. x wys.):  
140x240 mm, 140x300 mm.

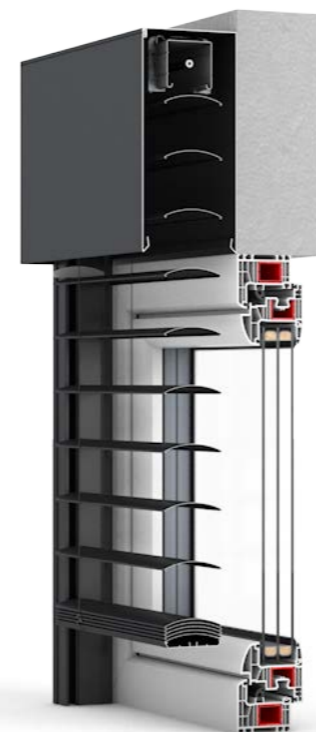

### ŻALUZJA NAKŁADANA

Dostępne wymiary (szer. x wys.):  
260x275 mm, 300x308 mm,  
365x308 mm, 425x308 mm.

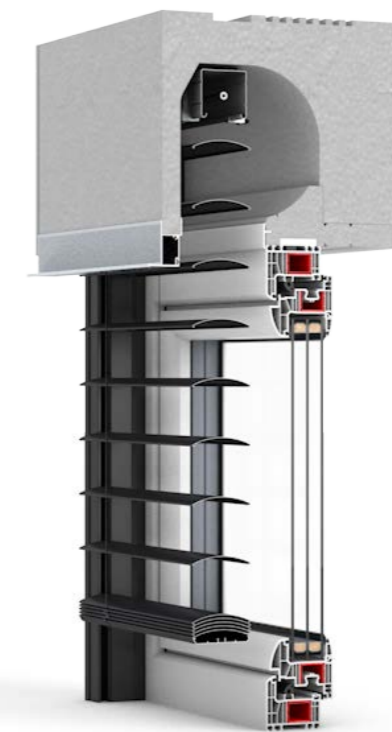

### Dostępne kolory lameli



RAL 7016

RAL 9005

RAL 9006

RAL 9007

RAL 9016

DB 703

W roletach adaptacyjnych i żaluzjach fasadowych stosujemy farby matowe.

Dzięki swobodnej regulacji kąta nachylenia lameli umożliwiają one odpowiedni stopień zaciemnienia oraz stworzenie przyjemnej atmosfery w pomieszczeniach budynku. Odbijają większość promieni słonecznych przed oknem, zapewniając komfortowe warunki w mieszkaniu lub domu. Sterowanie odbywa się za pomocą bezprzewodowego pilota lub smartfona. Zalecamy wyposażenie żaluzji fasadowych w stację pogodową.

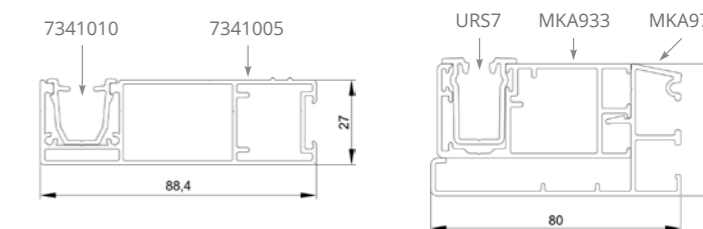

W standardzie przewodnica pojedyncza do ZF-A.

W standardzie przewodnica pojedyncza do ZF-S.

Możliwość zastosowania przewodnicy PVC w skrzynce żaluzji nakładanej.



W ofercie dostępna również przewodnica z profilem odprowadzającym na maksymalną odległość 260 mm.

## SMART HOME INTELLIGENTNE STEROWANIE

## Komfortowe zarządzanie

Coraz większą popularność wśród Klientów zyskują inteligentne systemy sterowania roletami za pomocą pilota, tabletu lub smartfona, co pozwala na zarządzanie systemem również zdalnie, podczas naszej nieobecności. Istnieje możliwość otwierania i zamykania rolet pojedynczo oraz w grupach jak i czasowego programowania oraz łączenia z innymi systemami inteligentnymi w domu. To inwestycja w komfort użytkownika i funkcjonalność na najwyższym poziomie.



### TaHoma® switch

Okna, drzwi, rolety, moskitiery, żaluzje fasadowe bramy i furtki, które dzięki Inteligentnej centrali Somfy - TaHoma® switch mogą się same otwierać lub zamykać w wybranych porach dnia, mogą się uchylać czy przesuwać w zintegrowanych grupach lub pojedynczo, oferując nam pełną kontrolę i nadzór nad naszym domem, nawet wtedy, kiedy nie ma nas w środku. TaHoma® switch pozwala również na zarządzanie oświetleniem domu i ogrodu.



### Linia produktów BleBox

Są to miniaturowe urządzenia pozwalające otwierać i zamykać drzwi, okna, rolety, markizy, żaluzje fasadowe, bramy, zarządzać oświetleniem czy systemem alarmowym za pomocą smartfona i tabletu – również z dowolnego miejsca na świecie.



### Dedykowany pilot Drutex

## Napędy elektryczne

Automatyczne ustawienie położeń krańcowych, detekcja przeszkód i blokada przeciążeniowa. Standardowo wieszaki z blokadą.



### SOMFY Oximo S Auto RS100 IO 10/17

Napęd współpracujący z systemem SOMFY Tahoma, który posiada zabezpieczenie przeciążeniowe, detekcję przeszkód i oblodzenia, sterowany bezprzewodowo.

#### Dostępne modele:

- Oximo S Auto IO 6/17 (krótki)
- RS100 IO 10/17
- RS100 IO 15/17 (mocny).



### SIMU T5 Auto 10/17

Nowoczesny napęd sterowania zdalnego SIMU posiada funkcję autokontroli położeń krańcowych, detekcję przeszkód oraz blokadę przeciążeniową.

#### Dostępne modele:

- T3,5 AUTO+ 9/16 / wał fi 40
- T3,5 AUTO+ 13/10 / wał fi 40
- T5 AUTO 10/17 / wał fi 60
- T5 AUTO 15/17 / wał fi 60.



### SELVE SP Rescue (wyjście ewakuacyjne)

Napęd uniwersalny z mechanicznym wyłącznikiem krańcowym i otwieraniem awaryjnym w kilka sekund.



### SELVE SEE-NHK

Napęd elektryczny do rolet z obsługą mechaniczną otwierania awaryjnego za pomocą korby.

### Zalety napędu SELVE SP Rescue:

- otwiera rolety i zapewnia drugą drogę ewakuacji w przeciągu 1-2 sekund – również w przypadku awarii prądu
- intuicyjna obsługa za pomocą jednego drążka
- po powrocie do trybu pracy punkty krańcowe pozostają bez zmian
- rozwiązanie czysto mechaniczne, bez konieczności konserwacji.





MOŻLIWE WARIANTY

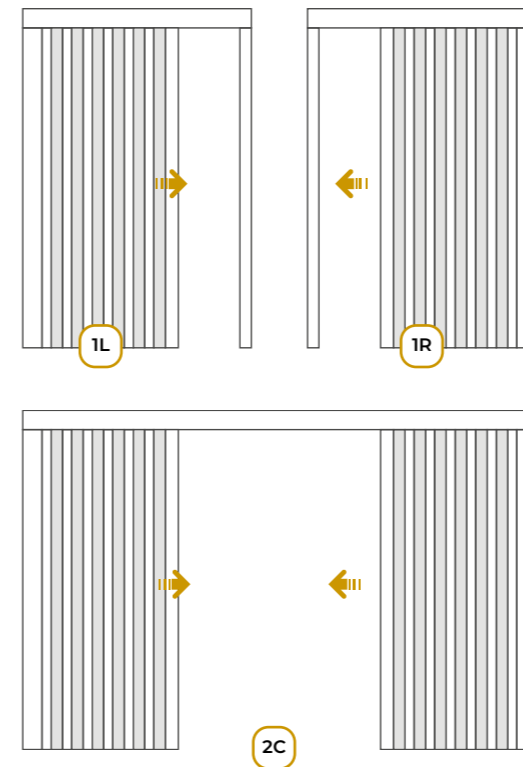

Maksymalne wymiary

Rodzaj stolarki	Szerokość mm	Wysokość mm
Pojedyncze skrzydło	2400	2600
Podwójne skrzydło	3600	2600

**Minimalne wymiary:** 700 mm x 1900 mm  
(szer. x wys.).

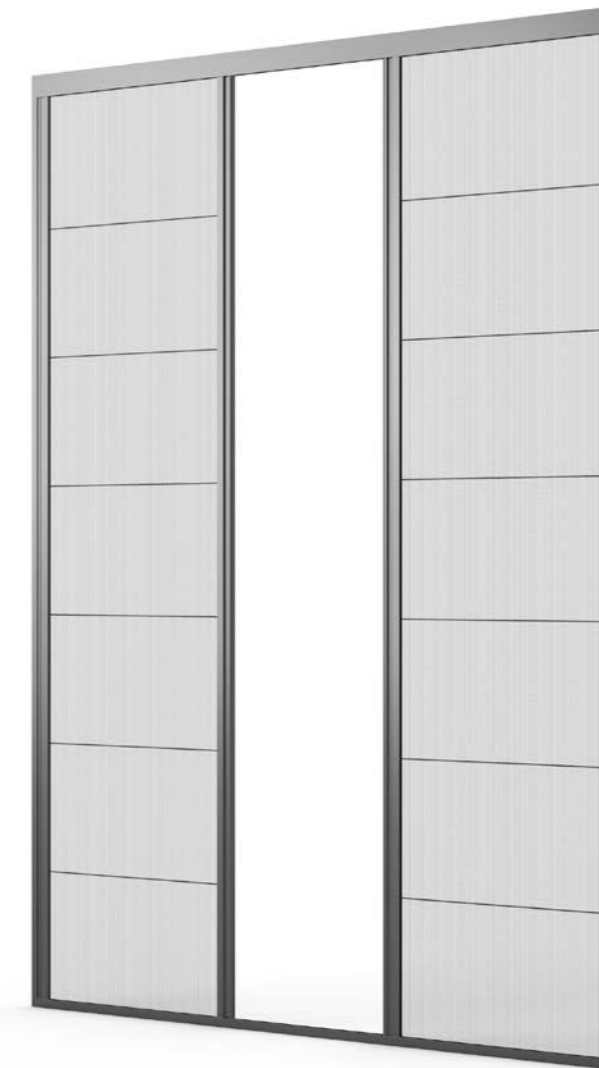

Przemysłana i dopracowana w najmniejszych szczegółach konstrukcja umożliwia montaż we wnęce okiennej, na ramie okna, fasadzie budynku oraz w prowadnicy naszych rolet. Wybór kolorów matowych pozwala na uzyskanie estetycznej spójności z elewacją obiektu.

DOSTĘPNE KOLORY  
(MAT)

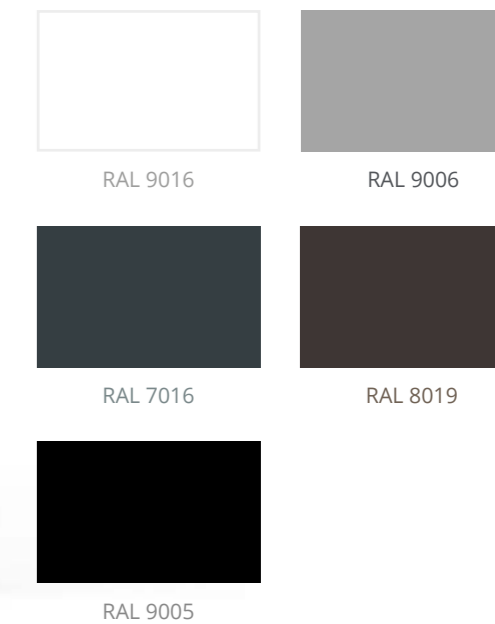

\* Aktualna lista kolorów dostępna na [www.drutex.eu](http://www.drutex.eu) i u dealera.



Rolety nakładane RS 425, kolor złoty dąb.

# ZASTOSOWANIE PRZESŁON OKIENNYCH

# PRZESŁONY OKIENNE



Rolety adaptacyjne RA 45°, kolor antracyt.



Żaluzje fasadowe ZF-A, kolor antracyt.



# PRZESŁONY OKIENNE



Rolety nakładane RS 365, kolor antracyt.



Rolety nakładane RS 365, kolor zieleń mchu.



# PRZESŁONY OKIENNE

Rolety adaptacyjne RA 45°, kolor brązowy.



Rolety adaptacyjne RA 45°, kolor ciemny brąz.





ZOBACZ WIĘCEJ  
NASZYCH PRODUKTÓW

# OKNA

PVC  
aluminium  
drewno  
drewno-aluminium

**Nasze okna wyróżniają się najwyższą jakością**, nowoczesnym designem, dużą wytrzymałością na nieprzyjazne warunki atmosferyczne oraz bardzo dobrą izolacją termiczną i akustyczną. do produkcji wykorzystujemy nowoczesne maszyny i urządzenia renomowanych światowych producentów. Szeroką gamę kolorystyczną zapewniają folie Renolit (okna PVC), farby kryjące i transparentne (okna drewniane) oraz jedna z najnowocześniejszych malarni proszkowych na świecie (okna aluminiowe). O komfort użytkowy dbają niezawodne okucia oraz wiele elementów wyposażenia dodatkowego.



# DRZWI

PVC  
aluminium  
drewno

**Drzwi zewnętrzne Drutex, to bardzo dobre parametry izolacji termicznej**, różnorodne możliwości aranżacyjne i użytkowe, nowoczesny design oraz bezpieczeństwo. Wykorzystane w procesie produkcyjnym komponenty i wyposażenie w połączeniu z najwyższą jakością, pozwoliły uzyskać produkt na miarę XXI wieku.

# SYSTEMY TARASOWE

Niepowtarzalny design, zapewniający bardzo duży dostęp światła dziennego do domu, z jednoczesnym zachowaniem doskonałych parametrów w zakresie energooszczędności. Ogromne możliwości konfiguracyjne pozwalają sprostać najbardziej wymagającym Klientom. Zastosowanie naszych systemów nie tylko nada charakter przestrzeni użytkowej, ale również uatrakcyjni wygląd budynku od zewnątrz.



## FASADY OGRODY ZIMOWE

Fasady i ogrody zimowe z aluminium, to doskonały wybór dla zwolenników innowacyjnych technologii, różnorodnych możliwości aranżacyjnych i użytkowych, nowoczesnego designu oraz bezpieczeństwa. Najnowsza technologia malowania proszkowego zapewnia ochronę materiału nawet w najbardziej wymagających warunkach środowiskowych. W połączeniu z bogatą paletą kolorów RAL oraz kolorów drewnopodobnych stanowi wyjątkową ofertę na globalnym rynku stolarki aluminiowej.